

HU 0139

VIDANGEUR ASPIRATION 24L
24L SUCTION DRAINER

HU 0149N

HU 0159N

HU 0180N

RECUPERATEUR 80L
80L WASTE DRAINER





ATTENTION

Avant de retourner ce produit pour quelque raison qu'il soit (problème d'installation, consignes d'utilisation, panne, problème de fabrication...), merci de nous contacter.

Contact :

Vous pouvez nous joindre par mail à sav@clas.com ou bien au 04 79 72 92 80 ou encore vous rendre directement sur notre site clas.com

Si vous avez changé d'avis concernant votre achat, veuillez retourner ce produit avant d'essayer de l'installer.

WARNING

Before returning this product for any reason (installation problem, instructions for use, breakdown, manufacturing problem...), please contact us.

Contact :

You can reach us by mail sav@clas.com or by phone +33(0)4 79 72 69 18 or go directly to our website clas.com

If you have changed your mind regarding your purchase, please return this product before you attempt to install it.

CARACTERISTIQUES



HU 0139

Caractéristiques :

- système venturi
- alimentation : 6 à 8bar
- alimentation pour décharge du réservoir : 0.5bar
- indicateur de niveau



39x42x92cm
16,5kg



HU 0149N

Caractéristiques :

- vidange par gravité
- vidange par aspiration
- alimentation : 6 à 8bar
- Ø vasque : 520mm
- alimentation pour décharge du réservoir : 0.5bar
- indicateur de niveau
- h. mini : 1210mm
- h. maxi : 1795mm



48x48x103cm
27,5kg



HU 0159N

Caractéristiques :

- vidange par gravité
- vidange par aspiration
- alimentation : 6 à 8bar
- Ø vasque : 520mm
- capacité préchambre : 9l
- alimentation pour décharge du réservoir : 0.5bar
- indicateur de niveau
- h. mini : 1350mm
- h. maxi : 1795mm



48x52x121cm
32,3kg



HU 0180N

Caractéristiques :

- capacité : 80l
- pression de vidange : 0.5bar
- 4 roues dont 2 directionnelles
- hauteur mini : 1200mm
- hauteur maxi : 1795mm
- indicateur de niveau



48x49x113cm
25kg

Tous sont livrés avec sondes flexibles et rigides

SECURITE

- Avant toute utilisation, bien lire ce manuel d'utilisation
- Porter un équipement de sécurité pendant l'utilisation (gants, lunettes et vêtement de protection, protection auditive)
- Attention ! La température de l'huile ne doit pas excéder 80°C
- Attention ! La capacité d'huile ne doit pas dépasser la valeur indiquée
- Avertissement ! Fermez la vanne lorsque vous vidangez l'huile
- Pour évacuer l'huile du réservoir, la pression ne doit jamais dépasser 0,5 bar ou 7,3 psi
- N'utilisez que des pièces de rechange d'origine. N'utilisez jamais de pièces qui ne sont pas dans la sélection optionnelle sinon la garantie de pourra pas s'appliquer
- Veiller à la protection de l'environnement. Faire attention aux gouttes d'huile usagée. Respecter toujours la réglementation sur les huiles usagées.
- Utiliser seulement pour l'huile. Ne pas utiliser pour/avec : diesel, essence, solvants, etc.

MONTAGE

Retirer la pompe et la sonde d'aspiration d'huile de l'emballage.

Monter le vacuomètre (1) et la partie silencieux (2).

Lors de l'évacuation ou du stockage d'huiles usagées, veillez à respecter la réglementation en matière de protection de l'environnement.

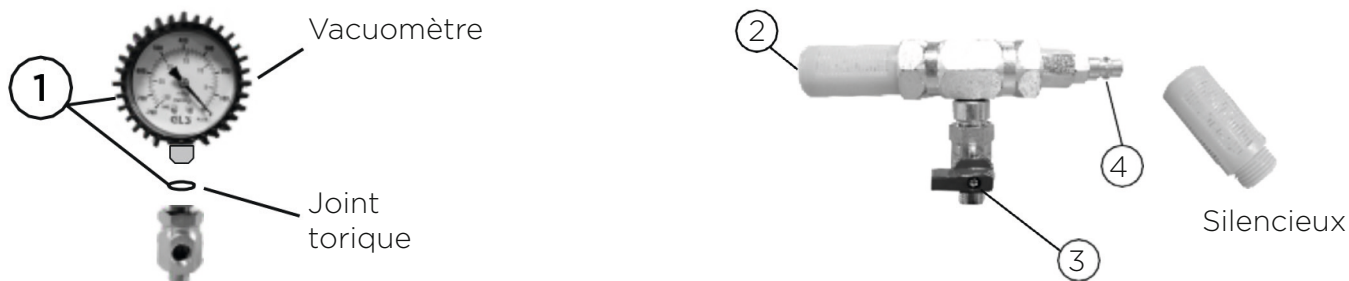

Le produit est prêt à être utilisé.

Pour l'aspiration d'huile :

Fermer toutes les vannes qui se trouvent sur la pompe.

Connecter le coupleur d'air au raccord d'entrée d'air (3), qui est situé sur le silencieux.

Ouvrir la soupape (4) qui se trouve sous le silencieux.

La pression d'air pour une dépressurisation correcte se situe entre 6,5 et 7 bar.

Lorsque la jauge à vide indique la valeur 500-600, fermer la vanne (4).

Choisir la sonde d'aspiration d'huile (5) adaptée à votre utilisation. Raccorder ensuite la sonde au tuyau d'aspiration d'huile (6).



Ensuite, ouvrir la vanne du tuyau d'aspiration d'huile (6). L'huile usagée se remplira à l'intérieur de l'entonnoir.

Vous pouvez voir la capacité de l'entonnoir, sur l'autocollant qui se trouve sur la vitre de l'entonnoir. Ne pas dépasser la capacité de l'entonnoir (HU 0159).

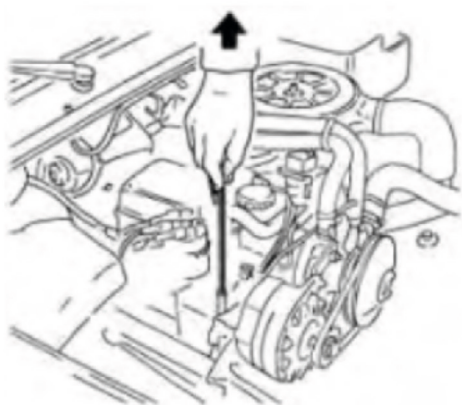

Insérer la sonde d'aspiration d'huile.

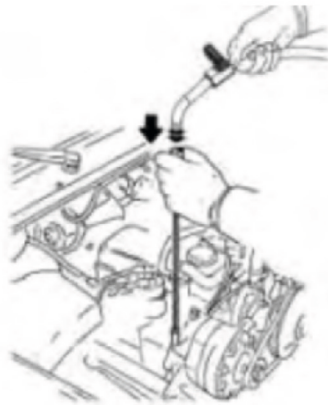

Monter le tuyau d'aspiration d'huile sur la sonde d'aspiration d'huile.

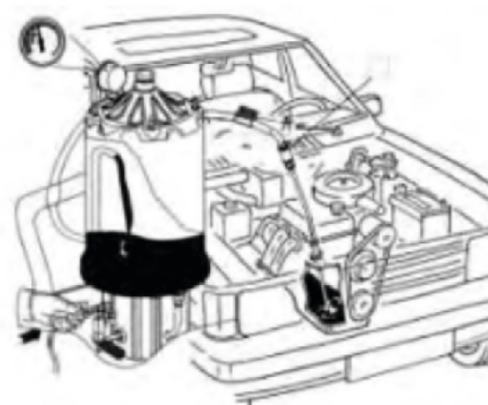

Ouvrez la vanne qui se trouve sur le tuyau d'aspiration d'huile et terminez le processus d'aspiration d'huile (HU 0159).

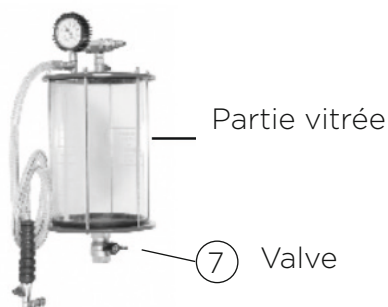

La capacité de l'entonnoir peut être différente selon le modèle.

Après l'aspiration de l'huile, pour évacuer l'huile usée de l'entonnoir, ouvrir la vanne (7), laquelle se trouve sous l'entonnoir.

Avertissement !

Avant d'ouvrir la vanne (7), vérifier le réservoir. S'il y a une pression d'air dans le réservoir, ouvrir le (8) et décharger la pression d'air.

- Lorsque l'entonnoir est complètement rempli, ne jamais donner de pression d'air à l'entonnoir. Sinon, l'huile usagée peut s'extraire du plastique du silencieux.
- Lorsque l'entonnoir est complètement rempli d'huile, faire attention à la transporter sur un sol plat sinon peut s'extraire du plastique du silencieux.

Dans ce cas, retirez le plastique du silencieux et donnez une pression d'air à l'entonnoir. Et puis nettoyez la partie silencieux comme sur la photo.

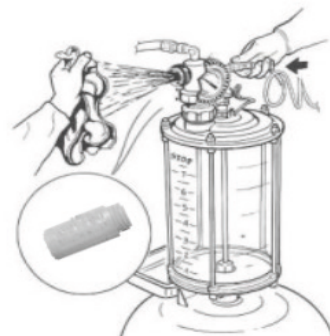

Pour vidanger l'huile usagée du réservoir

Fermer toutes les vannes qui se trouvent sur le produit. Connecter le coupleur d'air au raccord d'entrée d'air

Fermer la vanne (8) lorsque la pression atteint la valeur de 0,5 bar.

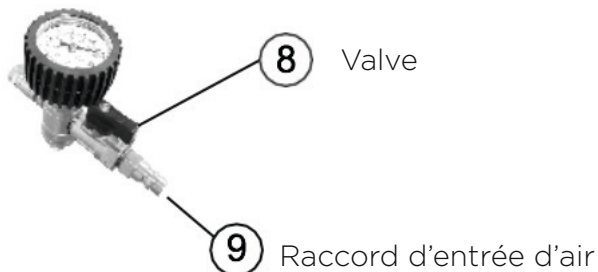

AVERTISSEMENT !

Ne jamais modifier les réglages de la soupape de sécurité qui se trouve au-dessus du réservoir. Si vous modifiez les réglages ou retirez la soupape de sécurité, vous risquez de vous blesser ou de l'endommager le produit.

Monter le tuyau d'évacuation d'huile (11) sur la cuve, qui est destiné à l'huile usagée. Veiller à la protection de l'environnement.

Ouvrir la soupape de vidange d'huile (12) et vidanger.

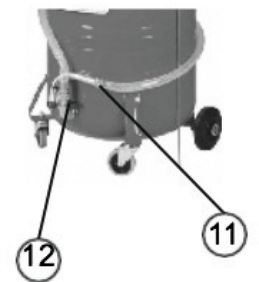

Montage de la canne (HU 0149/ HU 0159)

Dévisser le boulon en bakalite (13) et régler le tuyau de vasque pour votre travail. Ensuite, revisser le boulon en bakalite pour plus de stabilité.

Ouvrir la vanne (14), qui se trouve sous la vasque et vidanger l'huile.

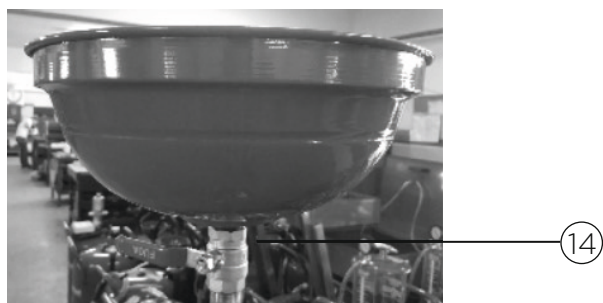
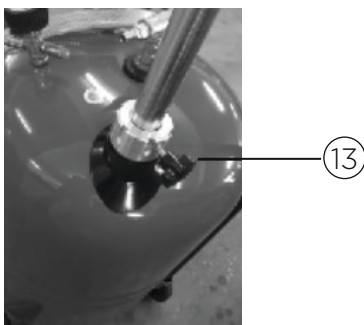

Attention : avant d'ouvrir la valve, vérifier le réservoir. S'il y a de l'air sous pression à l'intérieur du réservoir, pour votre sécurité, vous devez le décharger.



MAINTENANCE

PERIODE DE MAINTENANCE	Jour	Semaine	Mois	Année
Nettoyer la surface de la pompe et des accessoires.	•			
Vérifier le raccordement du tuyau. Si un raccord est desserré, le serrer à fond.		•		
Vérifier la pression d'air avant d'utiliser la pompe. Elle doit être comprise entre 6 et 8 bar.	•			
Vérifier le câble électrique avant d'utiliser la pompe.	•			
Vérifier le tuyau de niveau du réservoir. Si le réservoir est complètement rempli, vidanger l'huile dans un bac.	•			
Vérifier le joint de l'entonnoir. Si les joints d'étanchéité sont endommagés, remplacez-les par des joints neufs.		•		
Vérifier le manomètre et la jauge à vide. S'il y a un dommage sur ces pièces, remplacez-les par des pièces neuves.				•
Vérifier la sonde d'aspiration d'huile. S'il y a un dommage sur ces pièces, remplacez-les par des pièces neuves.				•
Vérifier les roues de la pompe. S'il y a un dommage sur ces pièces, remplacez-les par des pièces neuves.			•	

PANNES

PROBLEME	SOLUTION
Connexion d'air branchée, mais le système de vide ne fonctionne pas.	Contrôler la vanne (4). Allumez-le.
Raccordement d'air branché, mais la pression ne monte pas dans l'entonnoir.	Vérifier les joints de l'entonnoir. Si les joints de l'entonnoir sont endommagés, remplacez-les par des joints neufs.
Connexion d'air terminée, mais le système de vide ne fonctionne pas.	Il peut s'agir d'un corps étranger dans le silencieux. Retirer le silencieux (2) et nettoyer l'intérieur de la partie silencieux.
La jauge à vide fonctionne mais le processus d'aspiration ne fonctionne pas.	Vérifier la température de l'huile usée. Elle doit être comprise entre 60 et 80 C.
	Vérifier la sonde d'aspiration. Si la sonde est endommagée, remplacez-la par une sonde neuve.
	Clapet anti-retour du tuyau d'aspiration d'huile (6). S'il est fermé, allumez-le.
Le manomètre ne fonctionne pas	Remplacez-le par un neuf.

SPECIFICATIONS



HU 0139

Specifications:

- venturi design
- air inlet pressure: 6 to 8bar
- air pressure for oil discharge: 0.5bar
- oil level indicator



39x42x92cm
16,5kg



HU 0149N

Specifications:

- gravity draining
- vacuum draining
- air inlet pressure: 6 to 8bar
- Ø tray: 520mm
- air pressure for oil discharge: 0.5bar
- oil level indicator
- h. min.: 1210mm
- h. max.: 1795mm



48x48x103cm
27,5kg



HU 0159N

Specification:

- gravity draining
- vacuum draining
- air inlet pressure: 6 to 8bar
- Ø tray: 520mm
- pre-chamber capacity: 9l
- air pressure for oil discharge: 0.5bar
- oil level indicator
- h. min.: 1350mm
- h. max.: 1795mm



48x52x121cm
32,3kg



HU 0180N

Specifications:

- capacity: 80l
- drain pressure : 0.5bar
- 4 wheels including 2 directional
- h. min.: 1200mm
- h. max.: 1795mm
- oil level indicator



48x49x113cm
25kg

All models are supplied with flexible and rigid probes

SAFETY

- Before use, please read this user manual carefully.
- Wear safety equipment during use (gloves, goggles and protective clothing, hearing protection)
- Attention! The oil temperature must not exceed 80°C
- Attention! The oil capacity must not exceed the indicated value
- Warning! Warning! Close the valve when draining the oil
- To drain the oil from the tank, the pressure must never exceed 0.5 bar or 7.3 psi
- Use only original spare parts. Never use parts that are not in the optional selection otherwise the warranty may not apply.
- Ensure environmental protection. Be careful with used oil drops. Always comply with the regulations on waste oils.
- Use only for oil. Do not use for/with: diesel, gasoline, solvents, etc.

ASSEMBLY

Remove the pump and oil suction probe from the package.
Mount the vacuum gauge (1) and the silencer part (2).
When disposing of or storing waste oils, comply with environmental protection regulations.

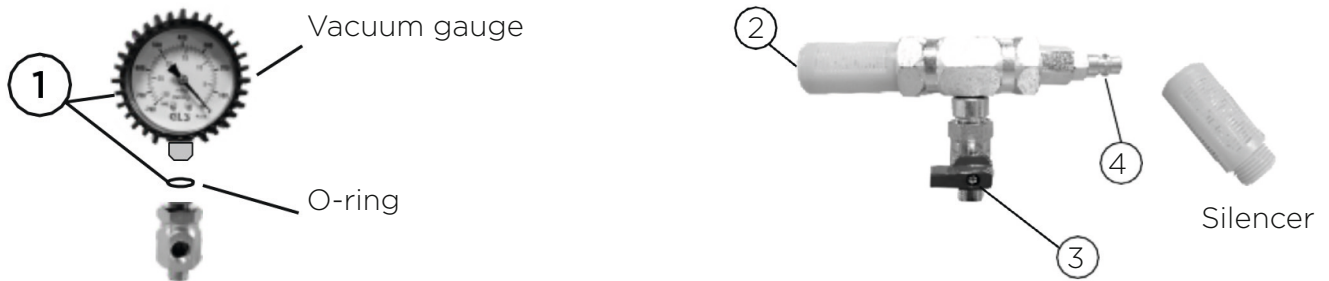

The product is ready to be used.

For oil suction:
Close all valves on the pump.
Connect the air coupler to the air inlet connection (3), which is located on the silencer.
Open the valve (4) under the silencer.
The air pressure for correct depressurization is between 6.5 and 7 bar.
When the vacuum gauge indicates the value 500-600, close the valve (4).

Choose the right oil suction probe (5) for your application.
Then connect the probe to the oil suction pipe (6).



Then open the valve of the oil suction pipe (6). The used oil will fill inside the funnel.

You can see the capacity of the funnel on the sticker on the funnel glass. Do not exceed the capacity of the funnel (HU 0159).

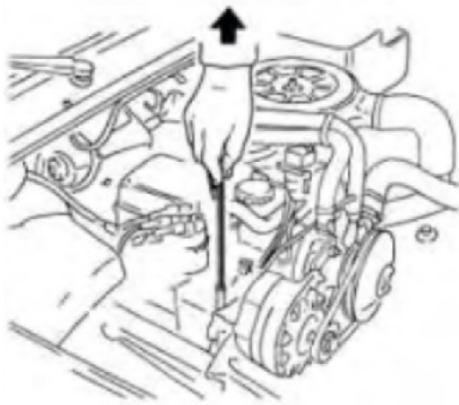

Insert the oil suction probe.

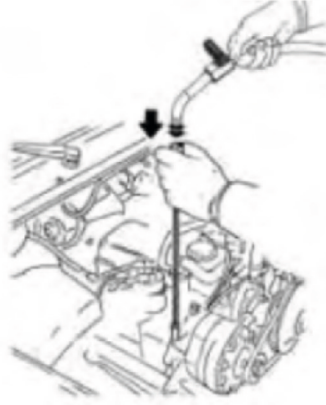

Mount the oil suction hose on the oil suction probe.

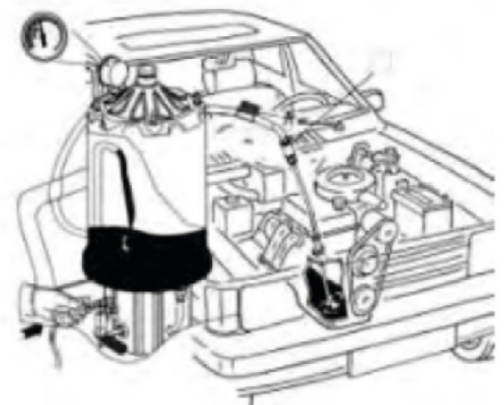

Open the valve on the oil suction pipe and complete the oil suction process (HU 0159).

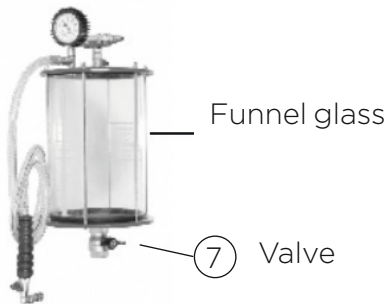

The capacity of the funnel may be different depending on the model.

After the oil has been drawn in, to remove the used oil from the funnel, open the valve (7), which is located under the funnel.

Warning! Warning!

Before opening the valve (7), check the tank. If there is air pressure in the tank, open the (8) and release the air pressure.

- When the funnel is completely filled, never give air pressure to the funnel. Otherwise, the used oil can be extracted from the plastic of the silencer.
- When the funnel is completely filled with oil, be careful to transport it on flat ground or it may come out of the plastic of the muffler.

In this case, remove the plastic from the muffler and apply air pressure to the funnel. And then clean up the part as in the picture.



To drain used oil from the tank

Close all valves on the product. Connect the air coupler to the air inlet connection
Close the valve (8) when the pressure reaches 0.5 bar.

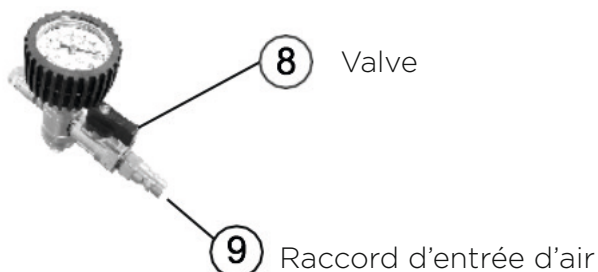

WARNING !

Never change the settings of the safety valve above the tank. Changing the settings or removing the safety valve may cause injury or damage to the product.

Mount the oil drain pipe (11) on the tank, which is intended for used oil.
Ensure environmental protection.

Open the oil drain valve (12) and drain.

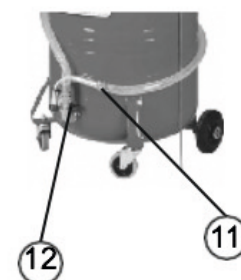

Mounting the rod (HU 0149/ HU 0159)

Unscrew the bakelite bolt (13) and adjust the basin pipe for your work. Then screw the bakelite bolt back on for more stability.

Open the valve (14) under the basin and drain the oil.

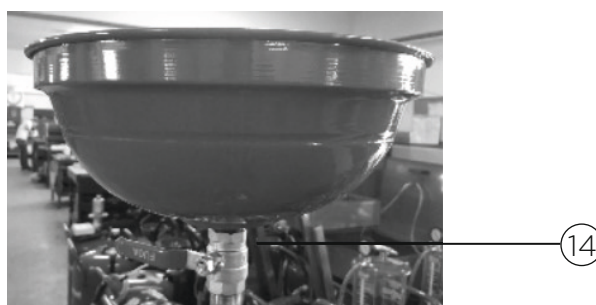
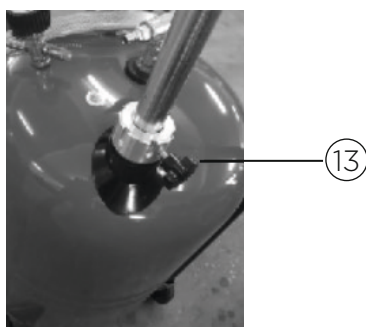

Caution: Before opening the valve, check the tank. If there is pressurized air inside the tank, for your safety, you must discharge it.

MAINTENANCE

MAINTENANCE PERIOD	Day	Week	Month	Year
Clean the surface of the pump and accessories.	•			
Check the hose connection. If a fitting is loose, tighten it tightly.		•		
Check the air pressure before using the pump. It must be between 6 and 8 bar.	•			
Check the electrical cable before using the pump.	•			
Check the level pipe of the tank. If the tank is completely full, drain the oil in a tank.	•			
Check the funnel seal. If the seals are damaged, replace them with new ones.		•		
Check the pressure gauge and vacuum gauge. If there is damage to these parts, replace them with new ones.				•
Check the oil suction probe. If there is damage to these parts, replace them with new ones.				•
Check the pump impellers. If there is damage to these parts, replace them with new ones.			•	

TROUBLESHOOTING

PROBLEME	SOLUTION
Air connection connected, but the vacuum system does not work.	Check the valve (4). Turn it on.
Air connection connected, but the pressure does not rise in the funnel.	Check the funnel seals. If the funnel seals are damaged, replace them with new ones.
Air connection completed, but the vacuum system does not work.	It may be a foreign body in the silencer. Remove the silencer (2) and clean the inside of the silencer part.
The vacuum gauge works but the suction process does not work.	Check the temperature of the used oil. It must be between 60 and 80 C.
	Check the suction probe. If the probe is damaged, replace it with a new one.
	Check valve on the oil suction pipe (6). If it is closed, turn it on.
The pressure gauge does not work	Replace it by a new one.









CLAS Equipements

ZA de la CROUZA
73800 CHIGNIN
FRANCE

Tél. +33 (0)4 79 72 62 22

Fax. +33 (0)4 79 72 52 86

HU 0139

HU 0149N

HU 0159N

HU 0180N

VIDANGEUR / RECUPERATEUR
SUCTION/WASTE OIL DRAINERS

Si vous avez besoin de composants ou de pièces, contactez le revendeur
En cas de problème veuillez contacter le technicien de votre distributeur agréé

If you need components or parts, please contact the reseller.
In case of problems, please contact your authorized technician.